

COMFORT TWIN

Ab dem 01.04.2017 haben wir die "Bezeichnung" Hochglanz Crema auf Hochglanz Weiss geändert!

Produktinformationen (stets aktuell beim Kauf aushändigen lassen)

Korpusausführung	Absetzausführung	Ausf.-Nr.:	Preis Gruppe
Echtholz furniert			
Eiche Bianco	Eiche Bianco	7004	PG 1
Eiche Bianco	Hochglanz Weiss	7084	PG 1
Birke Champagner	Birke Champagner	7003	PG 2
Birke Champagner	Hochglanz Weiss	7083	PG 2
Kernbuche	Kernbuche	7009	PG 2
Kernbuche	Hochglanz Weiss	7089	PG 2
Wildeiche	Wildeiche	7006	PG 2
Wildeiche	Hochglanz Weiss	7086	PG 2

Mit grau gekennzeichnete Flächen sind Absetzungen in Hochglanz Weiss

Qualitätsmerkmale und Produktinformationen

Für Front und Korpusteile werden ausschließlich Echtholz furniere verwendet.

Schrank- und Kommodenkorpuse sind auch innen Echtholz furniert.

Alle Oberflächen entsprechen der EU Norm für Kinderspielzeug. (EN 71)

Alle Beschläge sind aus Metall, extrem stabil und hoch belastbar.

Betten mit 4-fach höhenverstellbarer Lattenrahmen Auflage. Im Raster von 2,5 cm zu verstellen.

23 mm starke Einlegeböden, 4-fach arretiert u. variabel einstellbar.

Kleiderstangen in Metallhalterungen für höchste Belastungen.

Schubkästen auf Unterboden Metallführungen mit Selbstzug und Softabstoppung.

4 Topfbänder je Tür incl. Dämpfung. Auch die Kommodentüren sind gedämpft.

VDE geprüfte Elektroinstallationen.

Sonderanfertigungen nach individuellen Raummaßen.

Verarbeitungshinweise/Warentypische Merkmale.

Beim Zusammenspiel von echtholz furnierten Flächen und Massivholzteilen sind Farbunterschiede warentypisch.

Gleiches gilt für Schattierungsunterschiede von aneinander liegenden Längs- und Querlaufende Holzflächen. Lichtverhältnisse und räumliche Gegebenheiten können zu anderen Farbtönen führen.

Das ideale Raumklima für den Wohnbereich liegt bei 45-65 % Luftfeuchtigkeit und 18-21° Celsius Temperatur. Starke Schwankungen können langfristig zu Materialveränderungen führen, z.B. Verziehen der Türen.

Diese Angaben entsprechen den Richtlinien und zulässigen Serienstandards nach den Güte- und Prüfbestimmungen RAL- GZ 430 der Deutschen Gütegemeinschaft Möbel e.V.

Anforderungen für gesundes Wohnen nach RAL GZ 430 sind erfüllt.

An den Kanten von Oberteiltür u. Unterteiltür bei geteilten Türen, kann es zu Ausrissbildung kommen. Seltener kann dies bei Sockelschubkästen passieren.



Nachhaltig bewirtschaftet, leistet der Wald Enormes - für Artenvielfalt, Klimaschutz und unsere Erholung. Sein Meisterstück: Er liefert uns den umweltfreundlichsten Bau- und Werkstoff, den es gibt.



Garantieerklärung ab 01.04.2017

Der Hersteller übernimmt für alle Möbelteile eine Garantie von 5 Jahren auf die Material- und Oberflächenbeschaffenheit, die Funktionssicherheit und die fachgerechte Verarbeitung.

Die Garantie beinhaltet die gesetzliche Gewährleistung von 2 Jahren, gilt nur für Neuware und Erstkäufer.



Geprüfte Qualität
Garantierte Sicherheit
Gesundes Wohnen

Offiziell geprüft und überwacht durch die LGAM

...erkennen Sie an diesem Zeichen

Nicht sachgerechte oder zweckentfremdete Nutzung, Wasserschäden, Farbveränderungen durch Licht- und Klimaeinflüsse, Reinigungsschäden sowie gebrauchsbabhängiger Verschleiß sind von der Garantie ausgenommen.

Für Handelsware wie z.B. Elektrobauteile, Beleuchtungen, Trafos usw. gilt die gesetzliche Gewährleistung beziehungsweise Garantie des jeweiligen Herstellers.

Für nicht original verwendete Teile wird keine Garantie übernommen. Die Garantie wird nach Wahl des Garantiegebers durch Nachbesserung oder Nachlieferung erfüllt und durch die Leistung weder gehemmt noch unterbrochen, d.h. die Garantie erlischt 5 Jahre nach Lieferdatum.

Montage- und Folgekosten sind von der Garantie nicht umfasst. Die Garantie erlischt bei Weitergabe der Ware an Dritte.

Sachgerechte Lagerung, Transport, Aufbau, Anschluss und Einweisung durch autorisiertes Fachpersonal sowie die Beachtung dieser Produktinformation sind zwingende Garantiebedingungen.

Reinigungs- und Pflegehinweise, sowie Montageanweisungen sind bitte genau zu beachten. Für Schäden, die durch Nichtbeachtung entstehen, übernehmen wir keine Haftung.

Nutzungshinweise

Keine feuchten Gegenstände, sowie Fruchtsäfte, Säureträger, Reinigungs- und Pflegemittel oder feuchte Haare direkt auf Oberflächen stellen oder legen, sofort trocknen.

Natur- und wachstumsbedingte Merkmale bei Massiv- oder Echtholz, sowie verarbeitungsbedingte Farbunterschiede sind warentypische Eigenschaften und kein Grund zur Beanstandung. Echtholz verändert sich durch Licht- und Sonneneinwirkung.

Dies gilt besonders für Kirschbaum. Es kann zu Schattenbildungen durch Aufstellen von Gegenständen auf den furnierten Flächen, innerhalb ein paar Tagen kommen.

Die max. Belastbarkeit der Einlegeböden liegt bei 25 kg, bei Schubladen bis 45 cm Breite bei 18 kg und bei Schubladen bis 90 cm Breite bei 20 kg. (Bei gleichmäßiger Belastung)

Made In Germany

Wichtige Hinweise

Die Produkte in dieser Preisliste und dem jeweils gültigen Prospekt entsprechen dem Stand zum Zeitpunkt der Drucklegung. Der Hersteller behält sich spätere Änderungen, auch ohne Ankündigung, vor.

Alle Farbwiedergaben können nur eine Orientierung vermitteln und sind keine Referenzmuster. © Der Hersteller.

COMFORT TWIN

TWIN Betten (zwei Einzelbetten ohne "Besucherritze", mit hohem Stollen Fußteil)

Rahmenauflage 4-fach höhenverstellbar, Raster = 2,5 cm

Matratzenrahmen Einlegetiefe max .18 cm

FTH Comfort = 59,6 cm / Luxus = 66,0 cm / Super Luxus = 72.4 cm

Betten immer komplett in Furnier ohne Farbabsatzungen.

Kopfteil "Stollen"

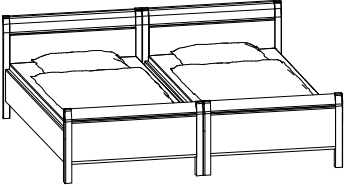
	Liegefläche in cm	B	T	Comfort Bett Bettseitenhöhe: 42,0 cm Kopfteilhöhe: 87,1 cm			Luxus Bett Bettseitenhöhe: 48,4 cm Kopfteilhöhe: 93,5 cm			Super Luxus Bett Bettseitenhöhe: 54,8 cm Kopfteilhöhe: 93,5 cm		
				Best.-Nr.	PG 1	PG2	Best.-Nr.	PG 1	PG2	Best.-Nr.	PG 1	PG2
	180/200	194,0	211,0	86081	0,-	0,-	86082	0,-	0,-	86083	0,-	0,-
	200/200	214,0	211,0	87081	0,-	0,-	87082	0,-	0,-	87083	0,-	0,-

Kopfteil "Polster"

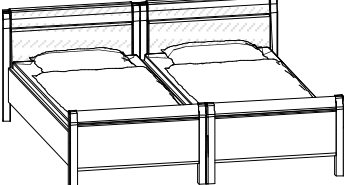
	Liegefläche in cm	B	T	Comfort Bett Bettseitenhöhe: 42,0 cm Kopfteilhöhe: 88,6 cm			Luxus Bett Bettseitenhöhe: 48,4 cm Kopfteilhöhe: 95,0 cm			Super Luxus Bett Bettseitenhöhe: 54,8 cm Kopfteilhöhe: 95,0 cm		
				Best.-Nr.	PG 1	PG2	Best.-Nr.	PG 1	PG2	Best.-Nr.	PG 1	PG2
	180/200	194,0	211,0	86085	0,-	0,-	86086	0,-	0,-	86087	0,-	0,-
	200/200	214,0	211,0	87085	0,-	0,-	87086	0,-	0,-	87087	0,-	0,-

Betten Zubehör (weiteres Bettzubehör finden Sie auf den vorherigen Seiten)

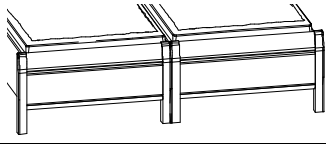
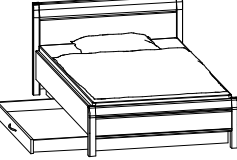

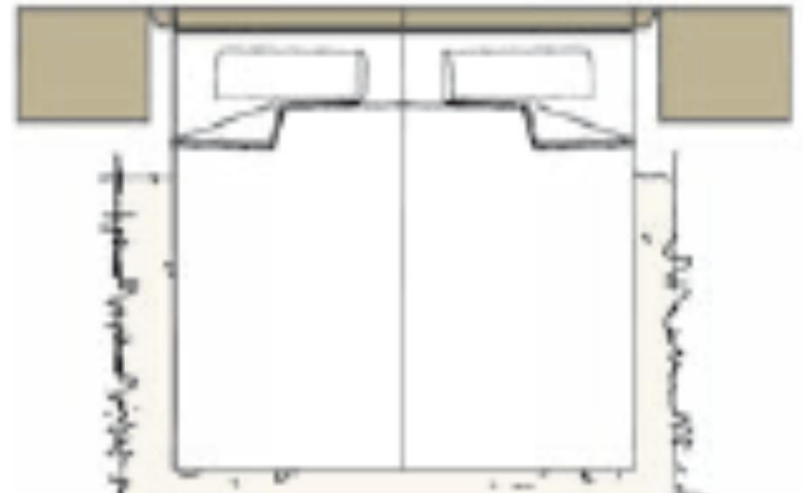
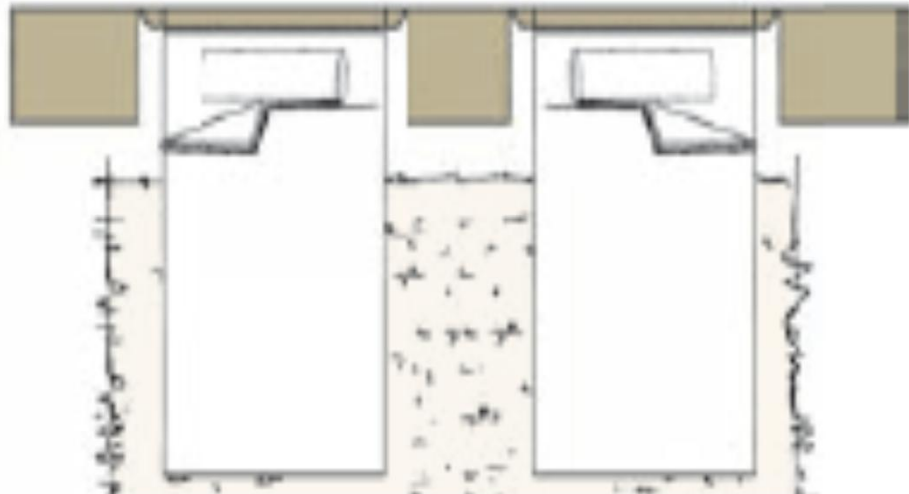
	Wechsel zum Stollen-Liegen Fussteil (Bettseiten + Fußteil unten offen)		80075	-,-	-,-	80075	-,-	-,-	80075	-,-	-,-
	Für Twin Betten: Bett Schubkasten links oder rechts für Einzelbetten, in allen Sonderlängen lieferbar	links rechts	81003 81004	0,- 0,-	0,- 0,-	82003 82004	0,- 0,-	0,- 0,-	82003 82004	0,- 0,-	0,- 0,-



COMFORT TWIN



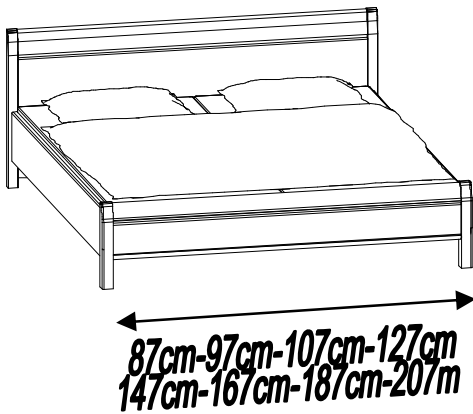
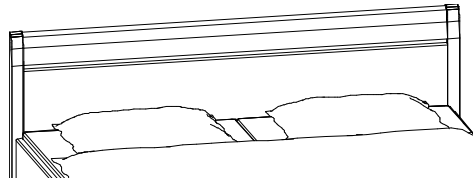
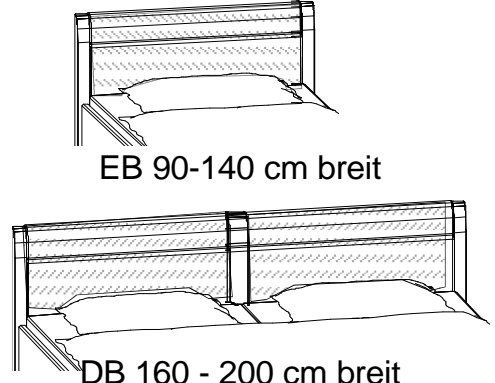
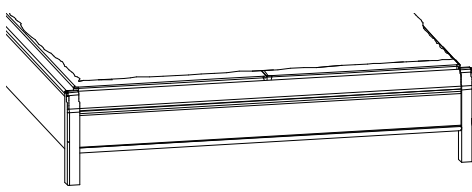
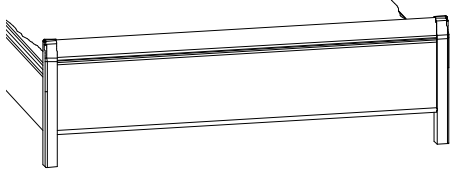
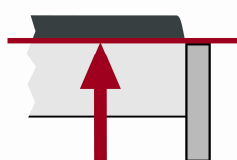

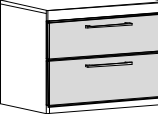
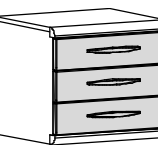
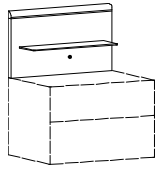
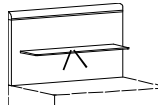

Betten Kombinationen

Matratzenrahmen Einlegetiefe max. 18 cm

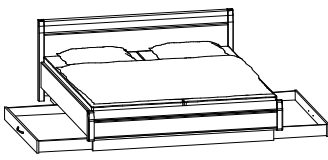
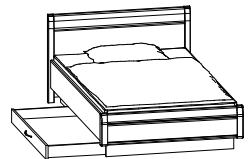
 <p>87cm-97cm-107cm-127cm 147cm-167cm-187cm-207m</p>			Stollenkopfteil		Polsterkopfteil			
			(KTH Luxus = 93,5 cm/Super Luxus identisch)		(KTH Luxus = 95,0 cm/Super Luxus identisch)			
			 Kopfteilhöhe (KTH) 87,1 cm Bettseitenhöhe (BSH) 42,0 cm Stelltiefe: / Breite: + 11 cm / + 7 cm		 EB 90-140 cm breit DB 160 - 200 cm breit 88,6 cm 42,0 cm + 11 cm / + 7 cm			
Stollenliegenfußteil (Comforthöhe H = 42,2 cm) (Luxushöhe H = 48,4 cm) (Super Luxus Höhe H = 54,8 cm)		Liegefläche	Best.Nr.	PG 1	PG 2	Best.Nr.	PG 1	PG 2
	EB	90/200 100/200 120/200 140/200	801100			801200		
	DB	160/200 180/200 200/200						
Hohes Stollenfußteil (Comforthöhe H = 59,6 cm) (Luxushöhe H = 66,0 cm) (Super Luxus Höhe H = 72,4 cm)								
	EB	90/200 100/200 120/200 140/200	802100			802200		
	DB	160/200 180/200 200/200						
	Wechsel zur Luxushöhe BSH: 48,4 cm Wechsel zu Super-Luxushöhe BSH: 54,8 cm		80090	o.Ber.	o.Ber.	80090	o. Ber.	o. Ber
			80099			80099		
	Comfort Konsole 46er 2 Schubkästen Konsole 60er 2 Schubkästen	Höhe 42,2 42,2	Tiefe 46,0 46,0	32002 22002		32002 22002		
	Luxus Konsole 46er 2 Schubkästen Konsole 60er 2 Schubkästen	Höhe 48,6 48,6	Tiefe 46,0 46,0	320023 220023		320023 220023		
	Super-Luxus Konsole 46er 3 Schubkästen Konsole 60er 3 Schubkästen	Höhe 55,0 55,0	Tiefe 46,0 46,0	330033 230033		330033 230033		
	Paneelaufsatz inkl. Glasboden Aufsatz links 46er Aufsatz rechts 46er	36,3 36,3	19,0 19,0	30116 30126		30116 30126		
	Aufsatz links 60er Aufsatz rechts 60er	36,3 36,3	19,0 19,0	20116 20126		20116 20126		
	LED Glasbodenbeleuchtung f. Paneel (1 Stck) 46er LED Glasbodenbeleuchtung f. Paneel (1 Stck) 60er			80037 80029		80037 80029		

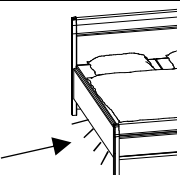
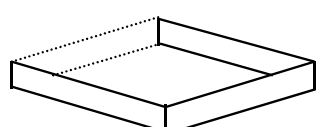
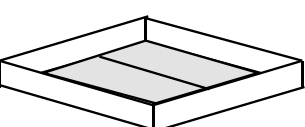
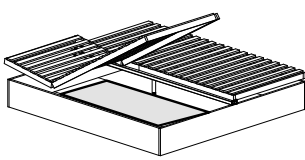
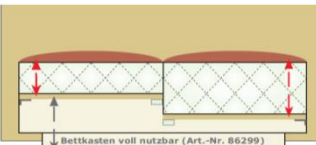
COMFORT TWIN

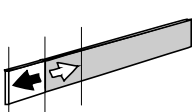
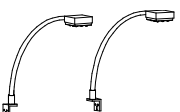
Bettzubehör für Einzel- / Doppelbetten

	Maße	B	T	Best.-Nr.	PG 1	PG 2
 <p>Bett Schubkästen, links und rechts für Comfort-Luxus Doppelbett, Höhe ca.14 cm, ca.20 cm vom Fußteil zurückspringend, bei gleicher Größe in allen Sonderlängen lieferbar.. Bett rundherum geschlossen. (Für Breiten 140-200 cm)</p>	Comfort	133,0	70,0	81000		
	Luxus/ Superluxus	133,0	70,0	82000		
 <p>Bett Schubkästen links und rechts für Einzelbetten, in allen Sonderlängen lieferbar. Bett rundherum geschlossen. (Für Breiten 80-120 cm)</p>	Comfort		links rechts	81003 81004		
	Luxus/ Super Luxus		links rechts	82003 82004		
 <p>Wechsel zum schweb. Liegenfußteil für BSH: 42,0 cm, Comforthöhe Wechsel zum schweb. Liegenfußteil für BSH: 48,4 cm, Luxushöhe Wechsel zum schweb. Liegenfußteil für BSH:54,8 cm, Super Luxushöhe</p>				89100 89600 89800	o. B. o. B. o. B.	o. B. o. B. o. B.
 <p>Bett Unterflurbeleuchtung (2er Set incl. Sensorschalter)</p>				80009		
 <p>Bettseiten und Fussteil geschlossen. Für Stollenfußteile!</p>	Comfort,Luxus + Super Luxus			80002	o.B	o.B
 <p>Bettkasten für Doppelbett 140-200 cm Bettkasten für Einzelbett 80-120 cm Bettkasten ohne Lattenrahmen, voll nutzbar. Inkl. 2 Bodenplatten.</p>	Comfort,Luxus + Super Luxus			80102 80112		
 <p>Bettkasten mit Springaufrahmen. Matratzenrahmen m. Kopfteil verstellbar für alle Betten geeignet. Federholzrahmen 4-fach höhenverstellbar, mit Härteregulierung. Bettkasten in Länge und Breite voll nutzbar - Buchenschichtholzrahmen - 42 Federholzleisten - Bauhöhe 7 cm - Kautschuk gelagerte Leisten, vollflexibel - Gasdruckfedern am FT - für KS-, TTFK- und Latexmatratzen geeignet</p>	80/200 90/200 100/200 120/200 160/200 180/190 180/200 200/200			80299 81299 82299 84299 85299 86199 86299 87299		
 <p>Bett Doppelholm zur separaten Höhenverstellung, nicht in Kombination mit Motorrahmen einsetzbar! Matratzenhöhe je Seite verstellbar -- Bei Twin-Betten nicht möglich --</p> <p>↑ Unterschiedliche Matratzenhöhen je Liegefläche möglich. ↓</p>				80800		
 <p>Komfort Motorrahmen mit Doppelmotor einzeln steuerbar. Kopfteil bis in die Sitzposition verstellbar. Zusätzl. kurzes Kopfteil als Kopf- und Nackenstütze. Orthopädischer Relaxverstellung zur Entlastung der Bandscheibe.</p>	90/190 100/190 90/200 100/200 120/200			71199 72199 71299 72299 74299		
 <p>Sonderlänge/-tiefe Bettseiten-Sonderlänge 190 cm Bettseiten-Sonderlänge 210 cm Bettseiten-Sonderlänge 220 cm</p>				80010 80030 80040		
 <p>LED Flex Leuchte 2er Set</p>				80013		
 <p>LED Flex Leuchte 1er Set</p>				80113		



COMFORT TWIN

Kleiderschranksystem 2 ohne Kranzleiste 60er Außentüren mit Profil, 45er Mitteltüren schlicht

incl. 2 Böden, 1 Kleiderstange je Fach
Schrankschöhe 229,4 cm incl. Kranz 232,7 cm
Schrankschtiefe 61,0 cm incl. Front

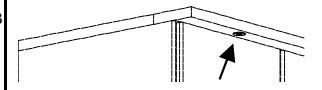
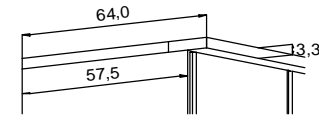
Höhe: 229,4 cm
oder 207,0 cm

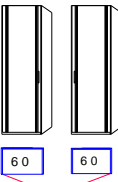

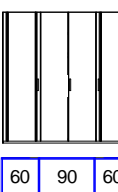
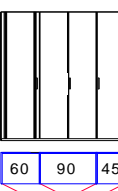
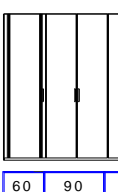
60er Aussentüren mit Profil und 1 Griff pro Element	Beschreibung	B	Best.Nr.	PG 1	PG 2	Kranz korpusbündig ohne Bel.			Power LED Kranzleiste mit bestellen!		
						Best.Nr.	PG 1	PG 2	Best.Nr.	Anzahl Bel.	PG 1/2
 Drehtürenschrankschrank 60 cm mit Profil Linkstür Rechtstür		61,8	92316			90111			90341	1	
		61,8	92016			90111			90341	1	
 Drehtürenschrankschrank, 60er Außenelemente, Profiltür 3-türig 3-türig, 1 Spiegel		166,3	3030			90131			90342	2	
		166,3	3033			90131			90342	2	
 Drehtürenschrankschrank, 60er Außenelemente, Profiltür 4-türig 4-türig, 2 Spiegel		210,9	3040			90141			90343	3	
		210,9	3043			90141			90343	3	
 Drehtürenschrankschrank, 60er Außenelemente, Profiltür 5-türig 5-türig, 3 Spiegel		255,4	3050			90151			90343	3	
		255,4	3053			90151			90343	3	
 Drehtürenschrankschrank, 60er Außenelemente, Profiltür 6-türig 6-türig, 4 Spiegel		300,0	3060			90161			90344	4	
		300,0	3063			90161			90344	4	

Schrankschrank-Anbauelemente inkl. einer Mittelseite (für Schranksystem 2)

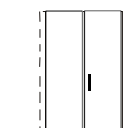
 Anbauelement schlichte Front 1-türig, links 1-türig, rechts		44,5	3010			90311			90340	1	
		44,5	3011			90311			90340	1	
 Anbauelement schlichte Front 2-türig		89,1	3020			90321			90340	1	

Front Einbau Elemente in vorhandenen Schrank

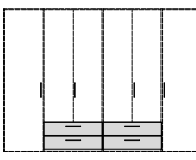
 Frontschübe im 45er Element, 2 Schübe, Tür Links 2 Schübe, Tür Rechts Frontschübe im 90er Element, 2 Schübe 2 Schübe incl 2 x Spiegeltüren Für Kleiderschranksystem 1+2			90102 90132								
			90402 90502								

Spiegel für 45er Frontschübe

 Spiegel über 45er Frontschubkästen Spiegelbreite 34,1 cm Linkstür Rechtstür			90628 90728								
---	--	--	------------------------------	--	--	--	--	--	--	--	--





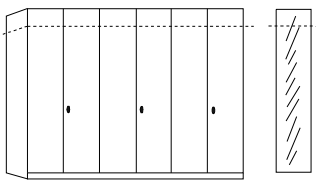
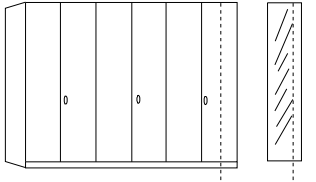
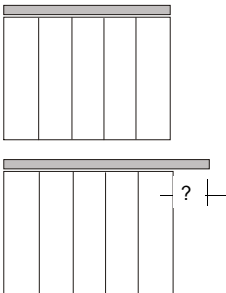
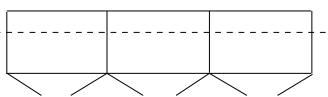
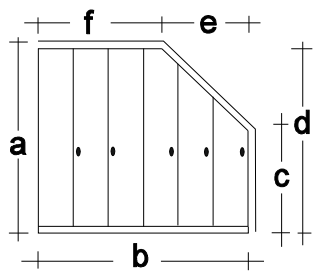
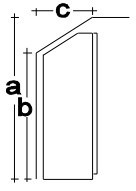
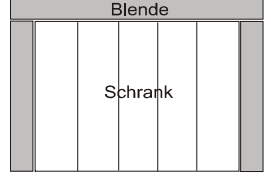
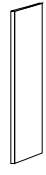
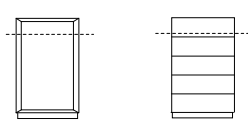
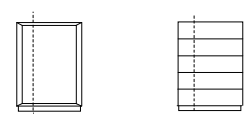

COMFORT TWIN

Sonderanfertigungen

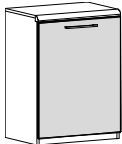
Beschreibung	Best.-Nr.	PG 1	PG 2
 <p>Höhenkürzungen jeweils im Raster von 3,2 cm</p> <p>Spiegel Höhenkürzung</p> <p>Sockelkürzungen max. 2 cm</p>	<p>pro Tür</p> <p>pro Spiegel</p> <p>pro Element</p>	<p>90010</p> <p>90020</p> <p>90030</p>	
 <p>Breitenkürzung (nicht möglich im Bereich von Frontschubkästen)</p> <p>Spiegel Breitenkürzung</p>	<p>am Einzelement</p> <p>an 1 Tür vom 90er Element</p> <p>an 2 Türen vom 90er Elem.</p> <p>pro Spiegel</p>	<p>90006</p> <p>90008</p> <p>90009</p> <p>90022</p>	
 <p>Kranzleiste korpusbündig</p> <p>Passepartout korpusbündig, Seitenteile werden weggelassen, Kopfkanten werden aufgezogen</p> <p>Kranzleiste oder Passepartout seitlich überstehend. Bitte gewünschten Überstand angeben!</p>	<p>je Seite</p> <p>links</p> <p>rechts</p>	<p>90200</p> <p>90210</p> <p>90300</p> <p>90301</p>	Ohne Mehrpreis
 <p>Tiefenkürzungen (nicht möglich im Bereich von 7,5 - 10,5 cm)</p>	<p>pro Element</p>	<p>90016</p>	
 <p>Abschrägungen seitlich nur bei 1-türigen Elementen möglich. Alle abgeschrägten Türen sind einheitlich links oder rechts angeschlagen. Bitte unbedingt alle Maße (a-f) angeben! Abschrägungen bei Spiegeltüren nicht möglich. Auch nicht bei Schwebetüren</p>	<p>pro Tür</p>	<p>90101</p>	
 <p>Abschrägungen hinten. Bitte alle Maße (a-c) angeben! Auch nicht bei Schwebetüren</p>	<p>pro Element</p>	<p>90012</p>	
 <p>Blende</p> <p>Schrank</p> <p>Blenden:furniert und oberflächenbehandelt. Gesamtlänge (ohne Fuge) max. 228 cm</p> <p>Kantenbearbeitung</p> <p>Spanplatte roh</p>	<p>je qm</p> <p>pro lfd. Meter</p> <p>je qm</p>	<p>71000</p> <p>71001</p> <p>71002</p>	
 <p>Schrankaussenseite innen echtholzfurniert</p> <p>Mittelwand echtholzfurniert</p>	<p>links</p> <p>rechts</p>	<p>91415</p> <p>91405</p> <p>91305</p>	
<h3>Sonderanfertigungen Konsolen und Kommoden</h3>			
 <p>Höhenkürzungen</p> <p>Konsolen, Tür-, Schubladenkommoden (nur im Schubladengerastermaß)</p>		<p>20003</p>	
 <p>Breitenkürzung</p> <p>Konsolen, Schubladenkommode</p> <p>Türkommoden, Eckkommoden bis 15 cm pro Schenkel (Nur bei furnierten Fronten möglich!)</p>		<p>20000</p> <p>20001</p>	

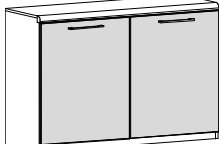
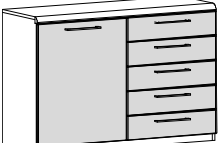
COMFORT TWIN

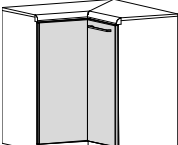
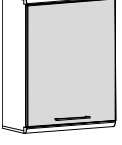
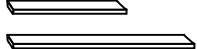







Konsolen/Kommoden

incl. 2 Böden je Tür	Beschreibung	B	H	T incl. Griff	Best.-Nr.	PG 1	PG 2
	Türenkommode Tür links Tür rechts	60,0 60,0	84,9 84,9	46,0 46,0	21016 21026		
	Schubladenkommode 5 Schubkästen	60,0	84,9	46,0	25006		
	Türenkommode 2-türig	120,0	84,9	46,0	52006		
	Kombikommode 5 Schubkästen Tür links Tür rechts	120,0 120,0	84,9 84,9	46,0 46,0	56016 56026		
	Superkombikommode 5 Schubkästen Tür links + rechts	151,0	84,9	46,0	67006		
	Schubladenkommode 5 Schubkästen	120,0	84,9	46,0	55006		
	Eckkommode 2-türig	74,5	84,9	46,0	196		
	Hängeschränk Tür links Tür rechts inkl. Wandmontage Set, inkl. Beschläge für Festmauerwerk, Innentiefe 25 cm	60,0 60,0	84,9 84,9	34,0 34,0	21216 21226		
	Wandsteckbord inkl. Wandmontage Set, inkl. Beschläge für Festmauerwerk						
	46er	46,0	3,3	17,0	10040		
	60er	60,0	3,3	17,0	10060		
	90er	90,0	3,3	17,0	10090		
	160er	169,0	3,3	17,0	10160		
	180er	189,0	3,3	17,0	10180		
	200er	209,0	3,3	17,0	10200		
	Kristallspiegel, senkrecht und waagrecht zu hängen	116,0	62,0	3,0	70005		

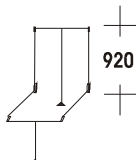
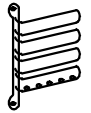
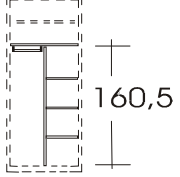
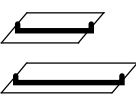
COMFORT TWIN

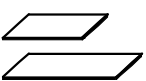
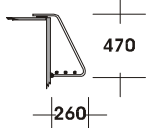





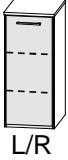

Ab dem 01.04.2017 ersetzt die Art-Nr. 70122 die Art-Nr. 70022 und Art-Nr. 70133 = Art-Nr. 70023

Zubehör

Beschreibung		Best.-Nr.	PG 1	PG 2	Beschreibung		Best.-Nr.	PG 1	PG 2
 2er Set Innenschübe  45er Element 90er Element H=35 cm		70122 70133			 Kleiderlift nur für das 90er Element max. Belastung 10 kg.		70045		
 Krawatten- und Gürtelhalter		70043			 Comfort-Set für 90-er Fach: T-Einteilung Mittelwand 3 kl. Böden, 1 Kleiderstange		91335		
 Kleiderstange für Fach 45 cm Fach 60 cm Fach 90 cm		70040 70061 70041			 Innenspiegel für Schranktür 135 x 30,6 cm, (bauseitige Montage)		70004		
 Einlegeboden für Fach 45 cm Fach 60 cm Fach 90 cm		71010 71061 71011			 Kleiderboy (Montage an Kranz- und Außenseite)		70047		
 Eckschrankboden		71027			 Einlegeboden für den Schrägschrank		71018		
 4er Set Weitwinkelscharniere 165°, gedämpft ACHTUNG: Nur für Schrank- und Schrankkommodentüren. Nicht für Eck- oder Schrägelemente und Kommoden geeignet! (nachträgl. Montage möglich)		70024							

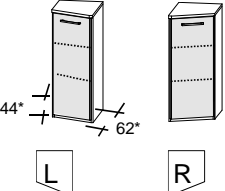
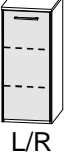
COMFORT TWIN

Schrankkommoden

Schrankkommode, mit schlichten Türen und Schubkästen, inkl. durchgehendem Abdeckblatt bis 229 cm. Immer inkl. 2 x Einlegeboden + Kleiderstange, inkl. Dämpfung.		Tiefe 62 cm			Höhe 116 cm		
		B	H	T	Best. Nr.	PG 1	PG 2
 L/R	Grundelement, 45 cm Tür links schlicht Tür rechts schlicht	46,4	116,0	62,0	61008		
	Anbauelement, 45 cm Tür links schlicht Tür rechts schlicht	46,4	116,0	62,0	61308		
	Grundelement, 45 cm 5 Schubkästen schlicht	44,5	116,0	62,0	61208		
	Anbauelement, 45 cm 5 Schubkästen schlicht	44,5	116,0	62,0	61108		
	Grundelement, 90 cm 5 Schubkästen schlicht	91,0	116,0	62,0	65008		
	Anbauelement, 90 cm 5 Schubkästen schlicht	89,1	116,0	62,0	65208		
	Grundelement, 90 cm 5 Schubkästen schlicht	91,0	116,0	62,0	60008		
	Anbauelement, 90 cm 5 Schubkästen schlicht	89,1	116,0	62,0	60208		
	Grundelement, 90 cm 2 Türen schlicht	91,0	116,0	62,0	62008		
	Anbauelement, 90 cm 2 Türen schlicht	89,1	116,0	62,0	62208		
 L R * = incl. Front	Grundelement abgeschrägt Tür links schlicht Tür rechts schlicht	43,5	116,0	62,0	61608		
	Anbauelement abgeschrägt Tür links schlicht Tür rechts schlicht	43,5	116,0	62,0	61708		
	Grundelement abgeschrägt Tür links schlicht Tür rechts schlicht	41,6	116,0	62,0	61628		
	Anbauelement abgeschrägt Tür links schlicht Tür rechts schlicht	41,6	116,0	62,0	61728		
Wie oben, jedoch Tiefe 44,5 cm		Tiefe 44,5 cm			Best. Nr.	PG 1	PG 2
 L/R	Grundelement, 45 cm Tür links schlicht Tür rechts schlicht	46,4	116,0	44,5	61007		
	Anbauelement, 45 cm Tür links schlicht Tür rechts schlicht	46,4	116,0	44,5	61307		
	Grundelement, 45 cm 5 Schubkästen schlicht	44,5	116,0	44,5	61207		
	Anbauelement, 45 cm 5 Schubkästen schlicht	44,5	116,0	44,5	61107		
	Grundelement, 90 cm 5 Schubkästen schlicht	46,4	116,0	44,5	65007		
	Anbauelement, 90 cm 5 Schubkästen schlicht	44,5	116,0	44,5	65207		
	Grundelement, 90 cm 5 Schubkästen schlicht	91,0	116,0	44,5	60007		
	Anbauelement, 90 cm 5 Schubkästen schlicht	89,1	116,0	44,5	60207		
	Grundelement, 90 cm 2 Türen schlicht	91,0	116,0	44,5	62007		
	Anbauelement, 90 cm 2 Türen schlicht	89,1	116,0	44,5	62207		

COMFORT TWIN

Hinweise zur Energie Effizienzklasse

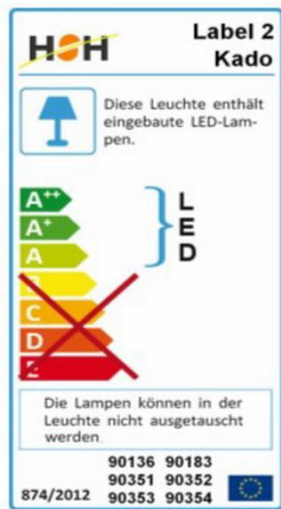

Label 2
90136, 90183, 90351,
90352, 90353, 90354
**LED-Lichtleiste für Kranz und
Passepartout 135 cm u. 180 cm
& Stabbeleuchtung BLK 35cm**

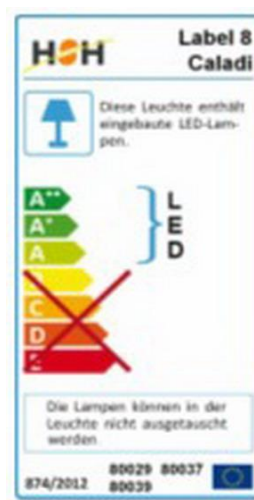

Label 8
80029, 80037, 80039
Glasbodenbel. 45 oder 60 cm

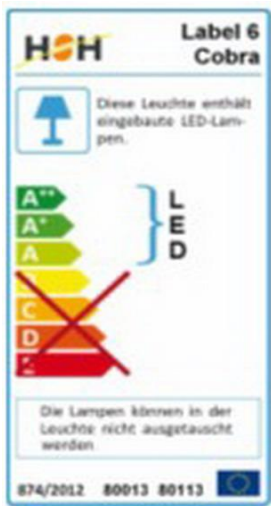

Label 6
80013, 80113
LED-Flexleuchte

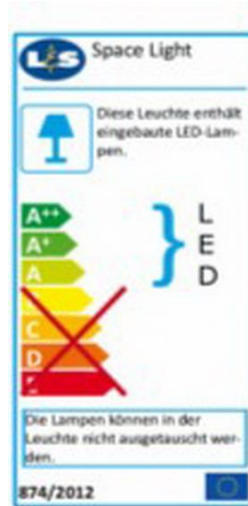
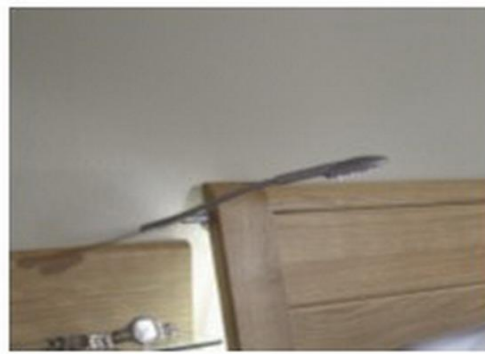

Label 7
80009
Unterflurbeleuchtung

